

# Montagevoorschrift CALLISTO Toilet meubel

## Controle

Controleer eerst elk artikel bij het uitpakken op gebreken, beschadigingen en manco's. Beschadigingen die na montage worden doorgegeven worden niet in behandeling genomen. **Let op!! Gemonteerd is geaccepteerd.**



## Basismaten en Ophangingspunten

Alle hoogtematen worden aangegeven vanuit de afgewerkte vloer. de hoogte waarop u het meubel gaat plaatsen is geheel door u zelf te bepalen, maar standaard worden de maten toegepast volgens onderstaande tekening.

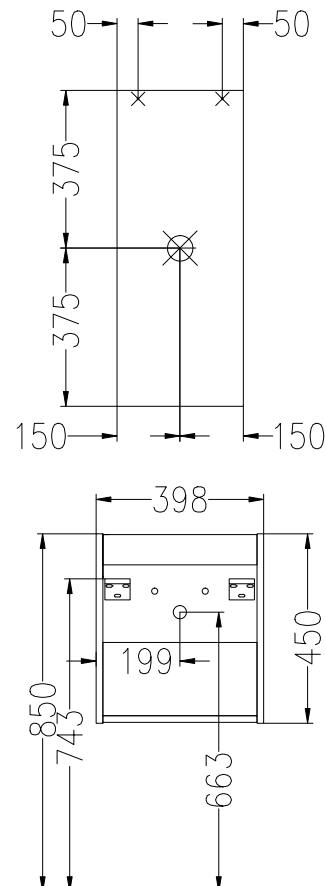
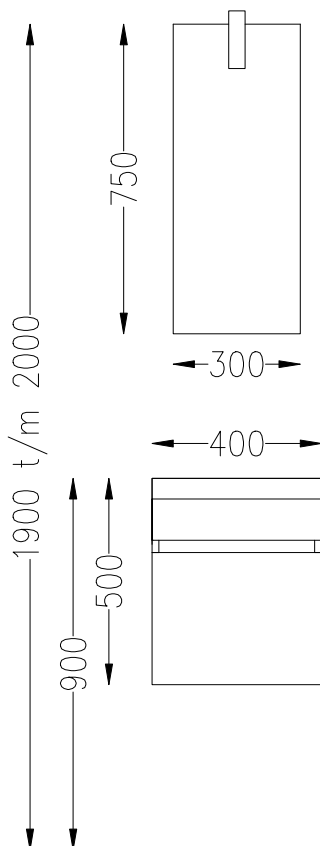

# Montagevoorschrift CALLISTO Toilet meubel

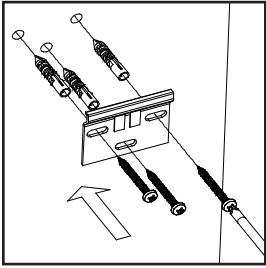

Monteer de muurplaten (60x50mm) volgens aangegeven maatvoering, met de bijgeleverde pluggen (8x40) en schroeven (5x45) vast tegen de wand aan. Boren met een boor van 8mm ± 50mm diep.

Gebruik bij voorkeur een kruiskopschroevendraaier voor meer controle.

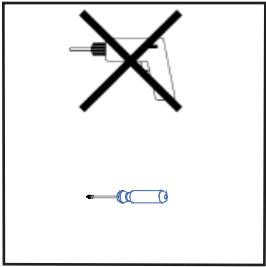

Het is niet toegestaan om een schroefmachine te gebruiken voor ophang- en afstelwerkzaamheden van het meubel en lade systemen.

Gebruik hiervoor een goed passende kruiskopschroevendraaier.

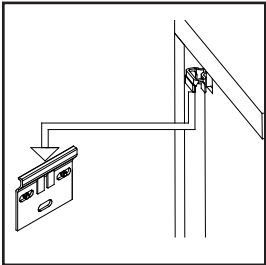

Zorg ervoor dat de ophanging zich ver genoeg buiten de kast bevindt, zodat deze eenvoudig over de muurplaat heen kan vallen. Dit vereenvoudigt de montage.

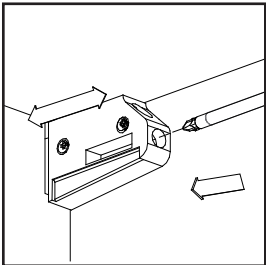

Gebruik de onderste schroef om de kast vast te schroeven tegen de wand.

Rechtsom → Vastdraaien  
Linksom → Losdraaien

Let op!! Handvast is voldoende, draai de schroeven niet te vast.

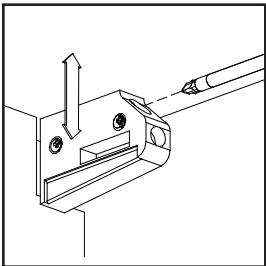

Om de kast waterpas te hangen, kunt u d.m.v. de bovenste schroef de kast in hoogte verstellen.

Rechtsom → Kast beweegt omhoog  
Linksom → Kast beweegt omlaag

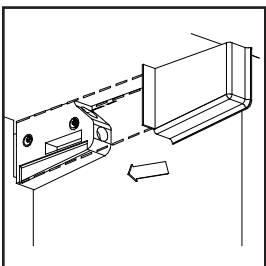

Schuif na het monteren de meegeleverde afschermkapjes over de ophangingen heen.



Alle meubelen worden door BanuBad tijdens het productieproces al afgesteld. Indien nodig kan dit door u bijgesteld worden. Op de scharnieren kunt u de demping zelf in en uitschakelen.

M.b.v de scharnieren kunt u het front in de breedte, de hoogte en de diepte verstellen.

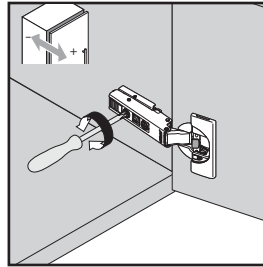

Het verstellen van het front in de diepte.

Scharnieren rechts:

Rechtsom → Front beweegt naar buiten

Linksom → Front beweegt naar binnen

Scharnieren links:

Rechtsom → Front beweegt naar binnen

Linksom → Front beweegt naar buiten

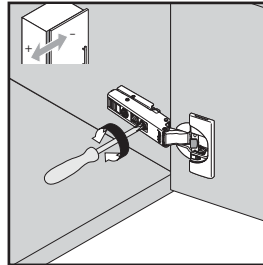

Het verstellen van het Front in de breedte.

Scharnieren rechts:

Rechtsom → Front beweegt naar links

Linksom → Front beweegt naar rechts

Scharnieren links:

Rechtsom → Front beweegt naar rechts

Linksom → Front beweegt naar links

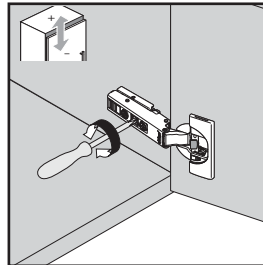

Het verstellen van het Front in de hoogte.

Scharnieren rechts:

Rechtsom → Front beweegt omhoog

Linksom → Front beweegt omlaag

Scharnieren links:

Rechtsom → Front beweegt omlaag

Linksom → Front beweegt omhoog

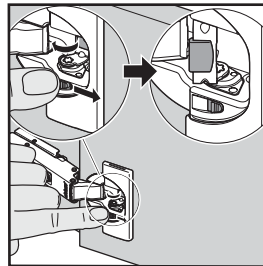

Volgens afbeelding schakelt u het demping systeem in.

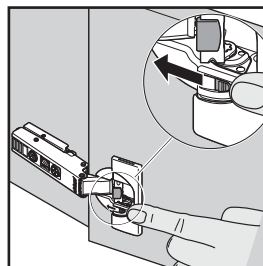

Volgens afbeelding schakelt u het demping systeem uit.